

CTC社(米国)  
設備監視用 軸変位計

軸変位計



収納ケース



センサ固定アクセサリ



PROTECTION & RELIABILITY  
OPTIMIZATION INSTRUMENTS

A CTC COMPANY

CTC社国内代理店

**Easy  
Measure**

Sensor is source of technology

株式会社イージーマジャー

## 【 特長 】

### ■ オプション対応

センサプローブの形状・取付方向・ケーブル材質、延長ケーブルの長さ・蛇腹有無、他、多彩なオプションが用意されています。お気軽にご相談ください。

### ■ 保証

CTCは、突発事故・地震・雷・火災・他(故意に壊した物は除く)の場合、壊れたセンサを送り返してもらえれば、修理又は新品と交換します(送料が別途必要です)。

### ■ 短納期

最長でも3週間程度の納期で納入します(数量が多い場合は、別途相談)。

### ■ ベントレー互換

業界標準のベントレー製軸振動計(センサプローブ・延長ケーブル・変換器)と互換性があります。

### ■ アクセサリーが豊富

センサプローブ取付け機器・変換器収納ケース・他

### ■ 低価格

センサの取付け

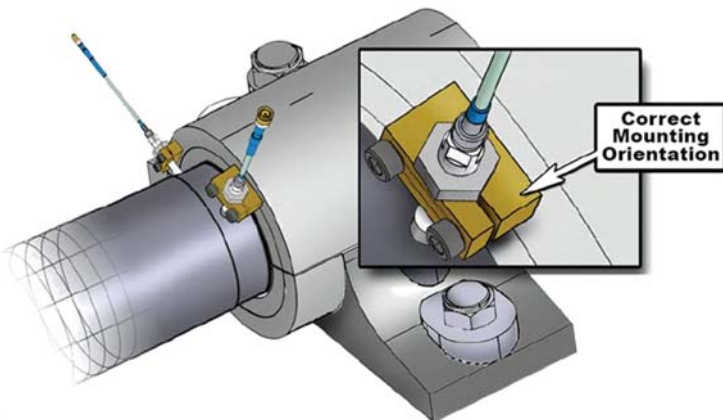

ベアリング監視

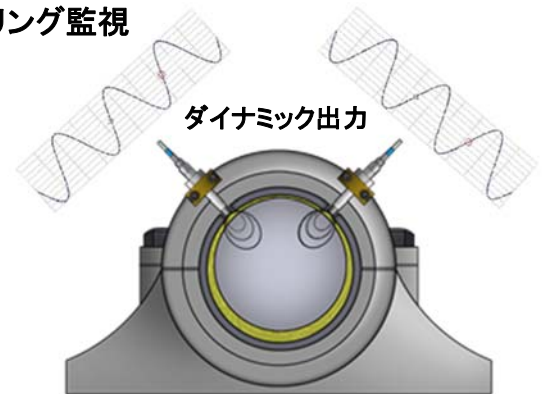

軸振動監視





タービンベアリング監視



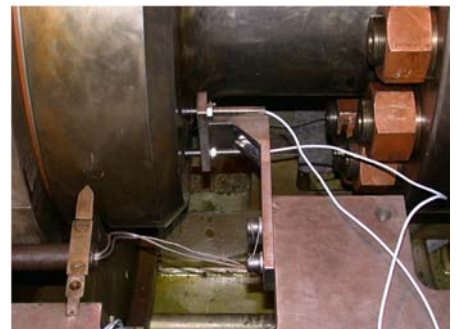

軸変位測定



## 【 軸振動計 ラインナップ 】

種 類	センサプローブ 使用温度: -35~177℃	延長ケーブル 使用温度: -35~177℃	変換器 使用環境: -35~85℃, 0~95%RH
<b>PRO軸振動計</b> 仕様 測定距離: 2.54mm 感度: 8V/mm 出力: 3~15V 精度: ±5%(ケーブル5m時) F特性: DC~10kHz	DP1001 Φ8mmプローブ 取付ネジ: 3/8-24・M10-1 蛇腹有無、ケース・スレッド長 多種 	DC100130 長さ: 5m/9mの選択 蛇腹有無 	DD100180 電源: DC17.5~26V(150mW) 外形: W30-L82-H61mm 取付: パネルマウント・DINレール 
<b>PRO FFv 軸振動計</b> 仕様 測定距離: 2mm 感度: 8V/mm 出力: 3~15V 精度: ±5%(ケーブル5m時) F特性: DC~10kHz	DP1009 Φ5mmプローブ 取付ネジ: 1/4-28・M8-1 蛇腹有無、ケース・スレッド長 多種 	DC100930 長さ: 5m/7mの選択 蛇腹有無 	DD100980 電源: DC17.5~26V(150mW) 外形: W30-L82-H61mm 取付: パネルマウント・DINレール 
<b>ベントレー互換 軸振動計</b> 仕様 測定距離: 2.54mm 感度: 8V/mm 出力: 3~15V 精度: ±5%(ケーブル5m時) F特性: DC~10kHz	DX3301 Φ8mmプローブ 取付ネジ: 3/8-24・M10-1 蛇腹有無、ケース・スレッド長 多種 	DX330130 長さ: 5m/9mの選択 蛇腹有無 	DX330180 電源: DC17.5~26V(150mW) 外形: W30-L82-H61mm 取付: パネルマウント・DINレール 
<b>ベントレー互換 FFv 軸振動計</b> 仕様 測定距離: 2mm 感度: 8V/mm 出力: 3~15V 精度: ±5%(ケーブル5m時) F特性: DC~10kHz	DP3309 Φ5mmプローブ 取付ネジ: 1/4-28・M8-1 蛇腹有無、ケース・スレッド長 多種 	DX330930 長さ: 5m/7mの選択 蛇腹有無 	DX330980 電源: DC17.5~26V(150mW) 外形: W30-L82-H61mm 取付: パネルマウント・DINレール 

## 【 変換器収納ケース】

品 名	収納ケース	振動・変位 前扉式表示と制御	振動・変位 前面表示と制御	振動・変位 ケース内表示と制御
型 式	PXE150・PXE150P	PXR100	MPX1000	PPR100
チャンネル	1~6	1~2	1~2	1~2
				

## 【 センサプローブ取付ブッシュ 】

### ■ 8mmスタンダード用マウンティングブッシュ

DM901-1A	DM-903-1A	DM904-1A	DM905-1A	DM911-1A	DM913-1A	DM914-1A	DM915-1A
ステンレス製, 1/2-14NPT ネジ 3/8-24 ネジ穴	ステンレス製, 3/4-14NPT 3/4-14NPSM 3/8-24 ネジ穴	ステンレス製, 3/4-14NPT 3/4-14NPT 3/8-24 ネジ穴	ステンレス製, 1/2-14NPT 3/4-14NPSM 3/8-24 ネジ穴	ステンレス製, 1/2-14NPT M10-1 ネジ穴	ステンレス製, 3/4-14NPT 3/4-14NPSM M10-1 ネジ穴	ステンレス製, 3/4-14NPT 3/4-14NPT M10-1 ネジ穴	ステンレス製, 1/2-14NPT 3/4-14NPSM M10-1 ネジ穴
							

### ■ 5mmFFV用マウンティングブッシュ

DM923-1A	DM924-1A	DM925-1A	DM933-1A	DM934-1A	DM935-1A
ステンレス製, 3/4-14NPT 3/4-14NPSM 1/4-28 ネジ穴	ステンレス製, 3/4-14NPT 3/4-14NPT 1/4-28 ネジ穴	ステンレス製, 1/2-14NPT 3/4-14NPSM 1/4-28 ネジ穴	ステンレス製, 3/4-14NPT 3/4-14NPSM M8-1 ネジ穴	ステンレス製, 3/4-14NPT 3/4-14NPT M8-1 ネジ穴	ステンレス製, 1/2-14NPT 3/4-14NPSM M8-1 ネジ穴
					

### 変位センサ校正器 DT901



## 【 センサプローブ固定ブロック 】

### ■ 8mmセンサプローブ用

DM902-1A	DM912-1A	DM902-1B	DM912-1B	DM902-2A	DM912-2A	DM902-2B	DM912-2B
クランプ付アルミ製, クリアランス3/8-24	クランプ付アルミ製, クリアランスM10-1	クランプ付 フェノール樹脂製, クリアランス3/8-24	クランプ付 フェノール樹脂製, クリアランスM10-1	クランプなしアルミ製, クリアランス3/8-24	クランプなしアルミ製, クリアランスM10-1	クランプなし フェノール樹脂製, クリアランス3/8-24	クランプなし フェノール樹脂製, クリアランスM10-1
							

### ■ 5mmFFVセンサプローブ用

DM922-1A	DM-922-1B	DM922-2A	DM922-2B	DM932-1A	DM932-1B	DM932-2A	DM932-2B
クランプ付アルミ製, クリアランス1/4-28	クランプ付 フェノール樹脂製, クリアランス1/4-28	クランプなしアルミ製, クリアランス1/4-28	クランプなし フェノール樹脂製, クリアランス1/4-28	クランプ付アルミ製, クリアランスM8-1	クランプ付 フェノール樹脂製, クリアランスM8-1	クランプなしアルミ製, クリアランスM8-1	クランプなし フェノール樹脂製, クリアランスM8-1
							

仕様は、予告せず変更することがあります。

### CTC社国内代理店

Sensor is source of technology

株式会社イージーメジャー 営業グループ

〒812-0888 福岡県福岡市博多区板付2丁目11-16

TEL 092-558-0314 FAX 092-558-0324 E-

mail : [info@easy-measure.co.jp](mailto:info@easy-measure.co.jp)

会社HP : <http://www.easy-measure.co.jp>

CTC-HP : <http://www.ctconline.jp>